

MSC EURIBIA

LEGENDA

- ▲ Sofá-cama
- ◆ Sofá-cama duplo
- 3° leito alto (beliche retrátil)
- 3° e 4° leitos (beliche ou sofá retrátil)
- Beliche ou sofá que pode ser convertido para 3a ou 4a cama. Beliches não são recomendados para crianças menores de 6 anos.
- ↔ Cabine conjugada
- H Cabine para hóspedes com necessidades especiais ou mobilidade reduzida
- B Cabine com banheira
- BS Cabine com banheira e chuveiro
- Cabine com vista obstruída
- ☼ Terrço com hidromassagem
- Varanda com vista lateral ou sombra
- Varanda com balaustrada de metal
- Varanda com vidro e balaustrada de metal

CATEGORIAS DE CABINES

MSC Yacht Club Suite Royal	YC3	15°
MSC Yacht Club Suite Duplex com hidromassagem	YJD	9°-12°
MSC Yacht Club Suite Deluxe	YC1	14°-18°
MSC Yacht Club Suite Interna	YIN	14°-16°
Grand Suite Aurea com terraço e hidromassagem	SKJ	12°
Suite Aurea Premium com terraço e hidromassagem	SLJ	9°-13°
Suite Aurea Premium	SL1	9°-14°
Varanda Aurea Deluxe	BA	11°-13°
Varanda Deluxe	BR3	13°-14°
Varanda Deluxe	BR2	11°-12°
Varanda Deluxe	BR1	8°-10°
Varanda Deluxe com vista obstruída	BP	8°-14°
Varanda Studio	BS	13°-14°
Externa Premium com vista para o mar	OL2	9°-11°
Externa Deluxe com vista para o mar	OR1	5°
Externa Junior com vista para o mar**	OM2	8°
Externa Junior com vista obstruída para o mar***	OO	8°
Interna Deluxe	IR2	11°-14°
Interna Deluxe	IR1	5°-10°
Interna Studio*	IS	5°-14°

* Cabine simples com cama de tamanho reduzido (140x200cm).

** Cama reduzida (140 x 200 cm).

• O navio oferece a possibilidade de combinar 2 ou 3 cabines conjugadas.

• Todas as cabines possuem duas camas de solteiro que podem ser convertidas em cama de casal (mediante solicitação), exceto na IS.

• 3° e 4° leito disponíveis em todas as categorias exceto IS, OO, OM2 e YIN.

• 5° e 6° leito disponíveis em OL2 e SL1.

• As cabines 1265, 13376, 14235, 14278 têm somente sofá-cama.

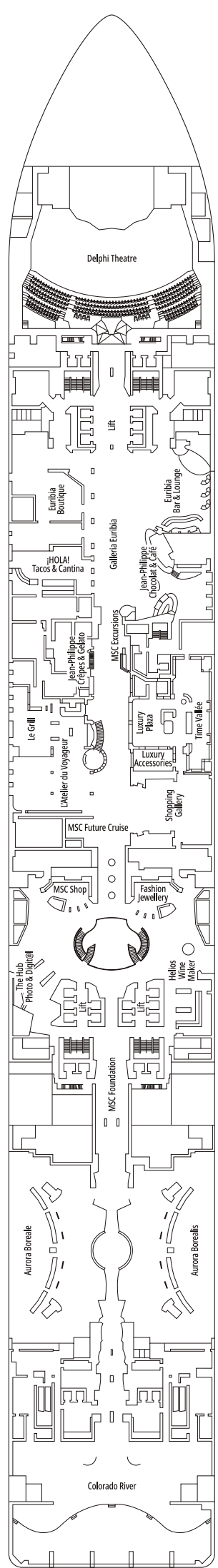

5° ANDAR
ELBE RIVER

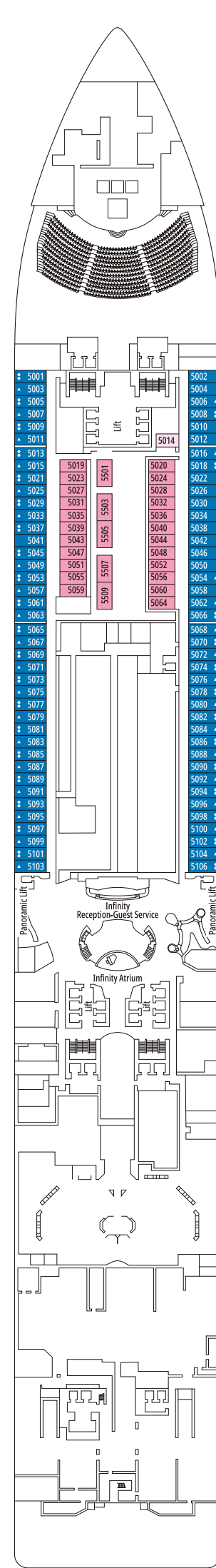

6° ANDAR
OCEAN CAY

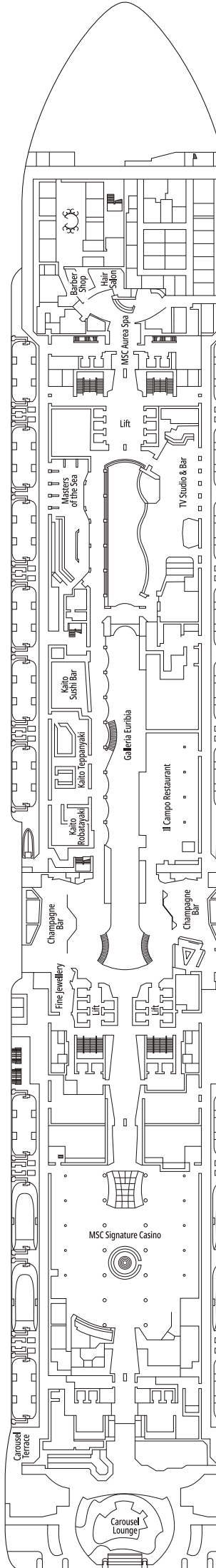

7° ANDAR
GALÁPAGOS

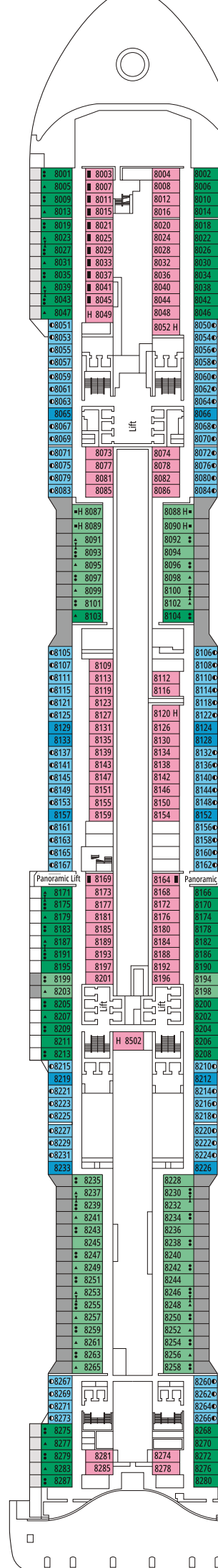

8° ANDAR
MARION ISLAND

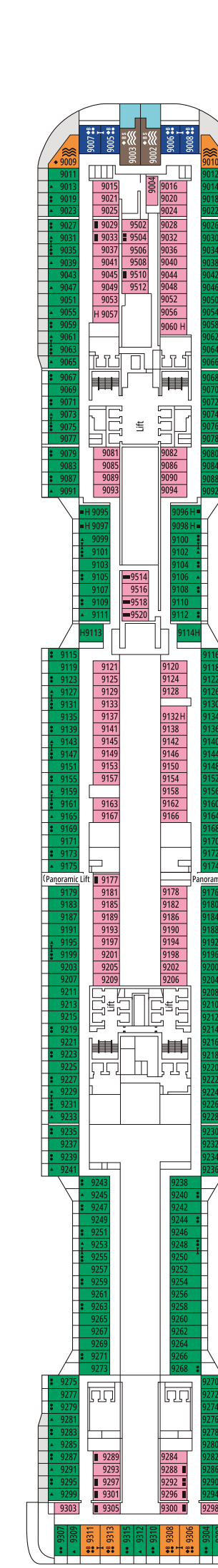

9° ANDAR
BLUE BAY

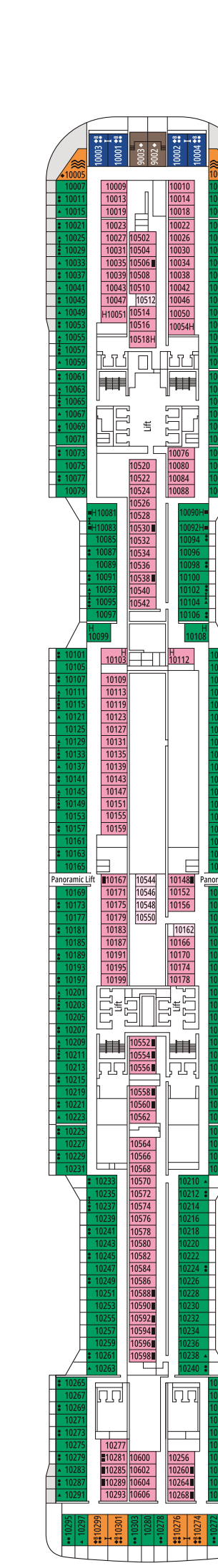

10° ANDAR
ROSS SEA

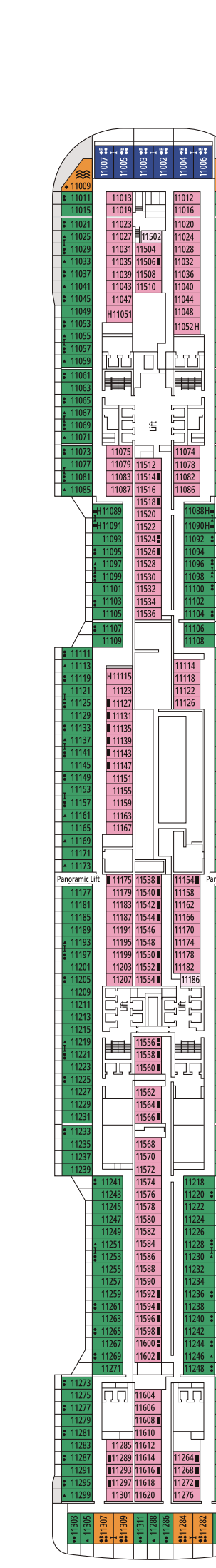

11° ANDAR
FERNANDO DE NORONHA

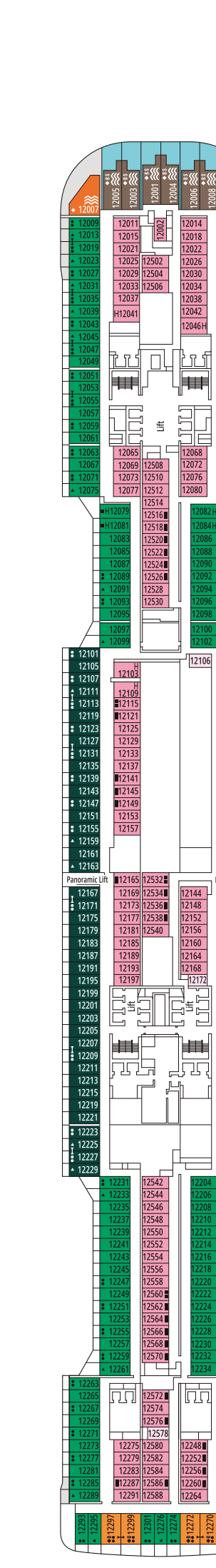

12° ANDAR
RAPA NUI

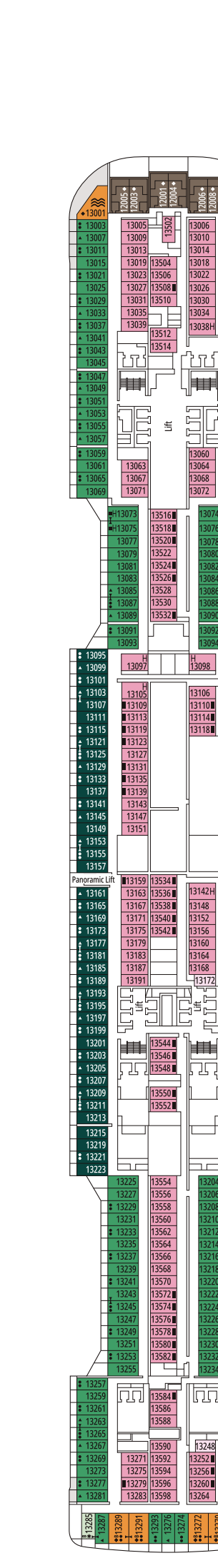

13° ANDAR
ZAKYNTHOS

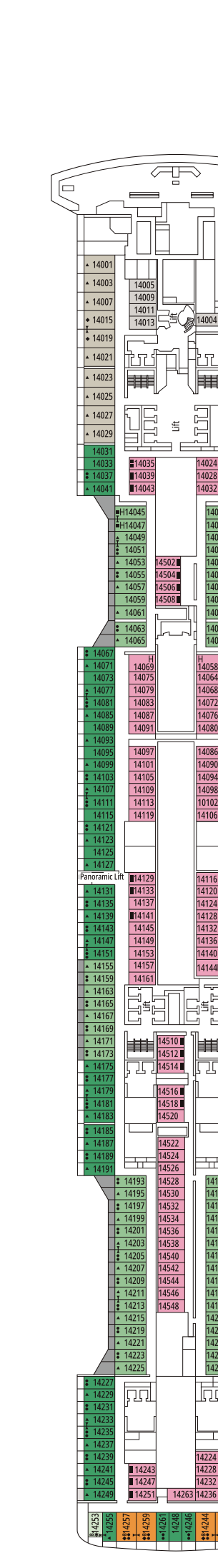

14° ANDAR
GOLFE DU MORBIHAN

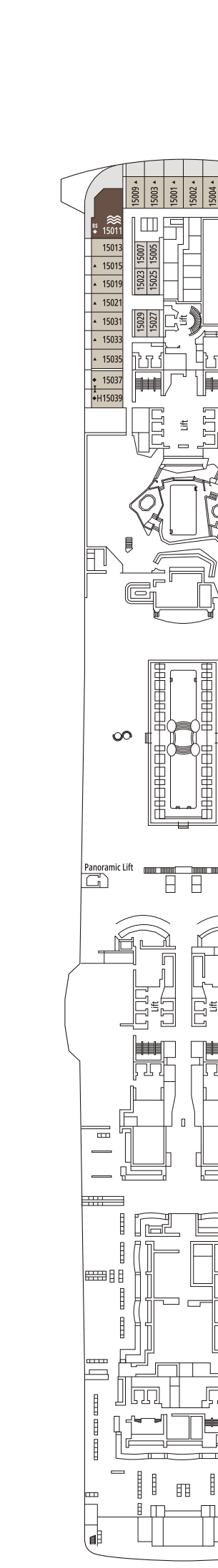

15° ANDAR
CINQUE TERRE

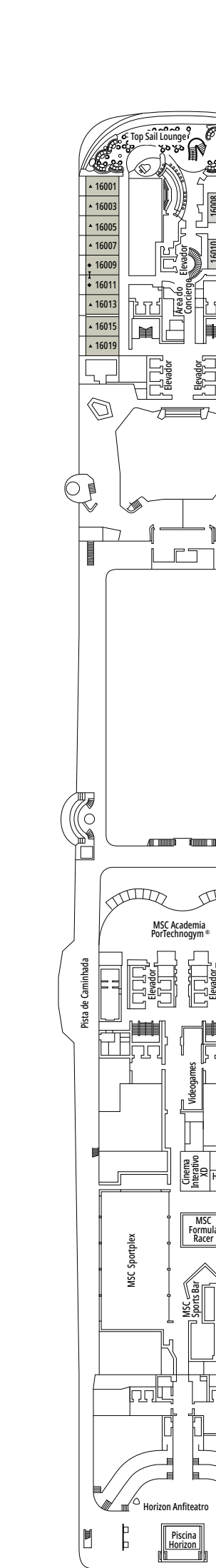

16° ANDAR
GREAT BARRIER REEF

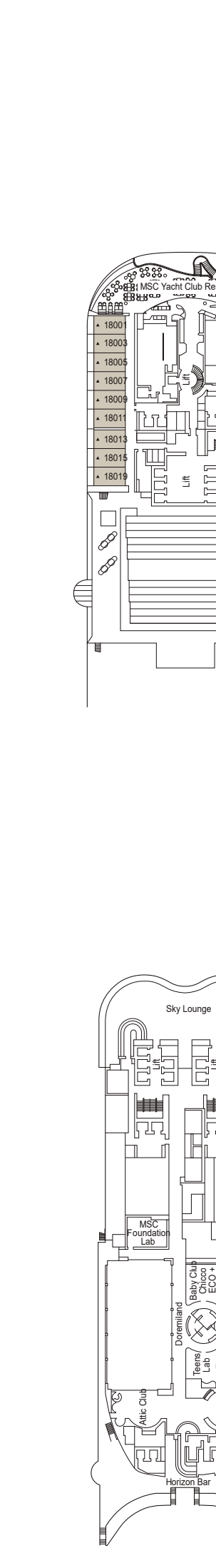

18° ANDAR
PORTUGUESE ISLAND



19° ANDAR
PALAU